

TOMCAT[®]

Handmade in U.S.A. - Est 1986

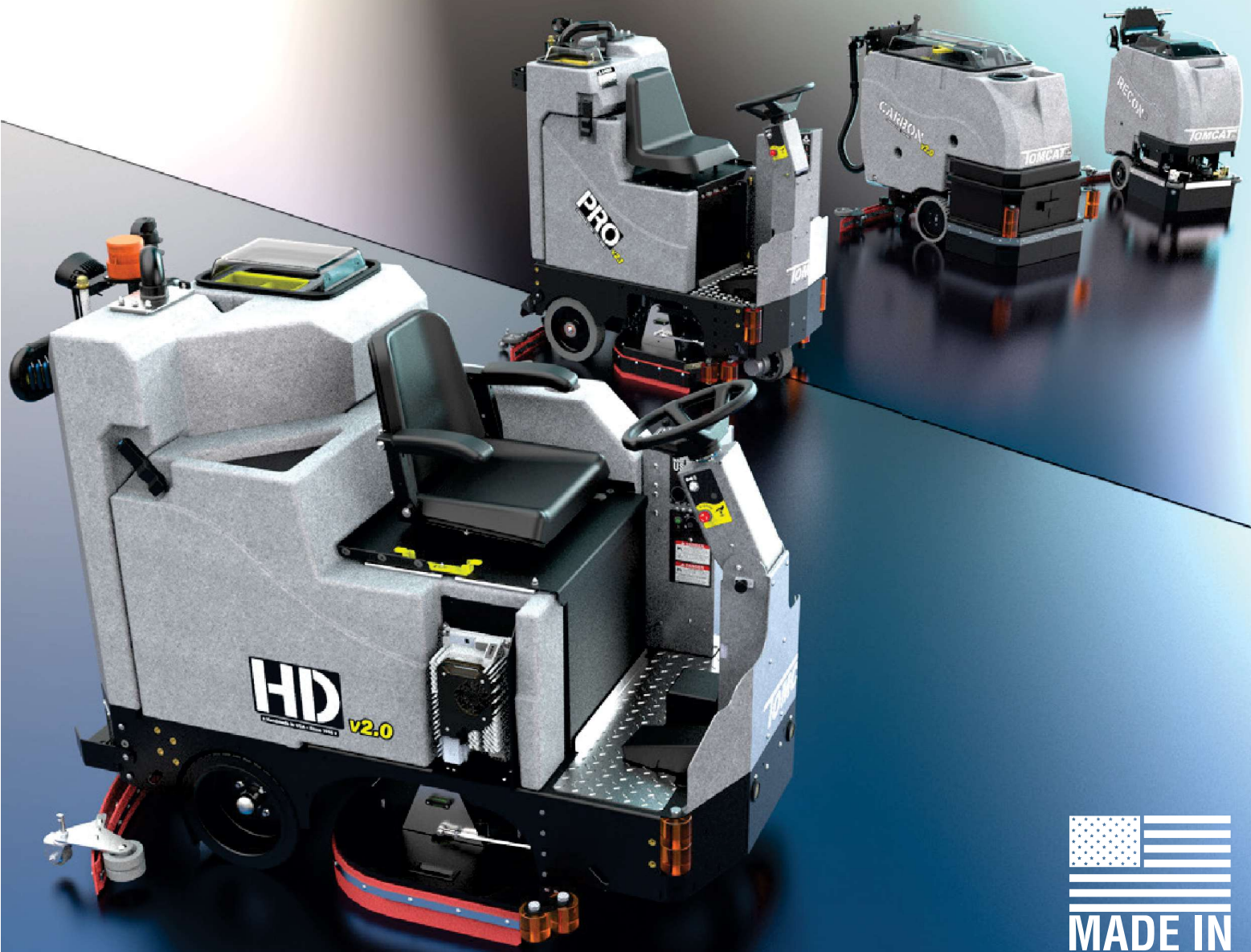

Premium v2 Series



MADE IN
USA



Wählen Sie Ihr Werkzeug

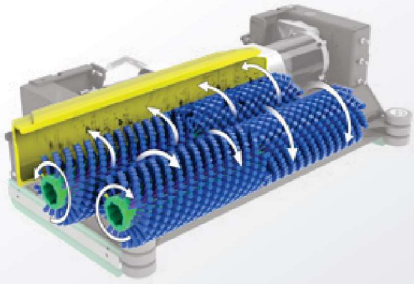

Zylindrisch

- Kein Vorkehren nötig
- Zeitgleich Schrubben und Kehren
- Perfekte Reinigung von Fliesen und Fugen



Bürste

- Grosse Bürsten- / Pad-Auswahl
- Niedrige Wartungskosten
- Beste Leistung auf unebenen Böden
- Bürsten einzeln angetrieben



EDGE System

- Reinigen ohne Chemie
- Reduzierung von Rutschgefahr
- Wasserverbrauch um 70% reduziert

Steuerung - v2 Series

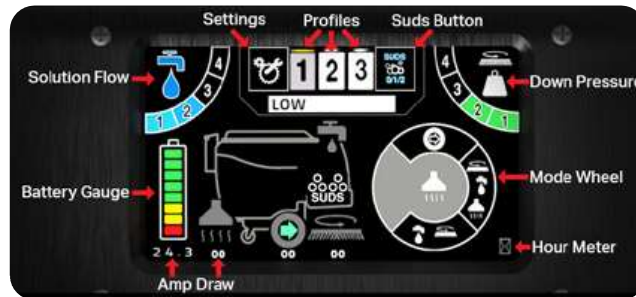

Touch Screen



Touch Screen



- ①* Polypropylen: schwarz / medium - light
- ② Nylon: weiss / light - soft
- ③ Tampico: braun / soft
- ④* Tufted Pad Halter: rot / Vielfalt an Pads
- ⑤* Neopren Pad Halter: schwarz / Vielfalt an Pucks
- ⑥* Super Grit: orange / extrem rau
- ⑦ Bürste harte Körnung: schwarz / sehr rau
- ⑧ Bürste mittlere Körnung: blau / rau
- ⑨ Bürste leichte Körnung: grau / medium

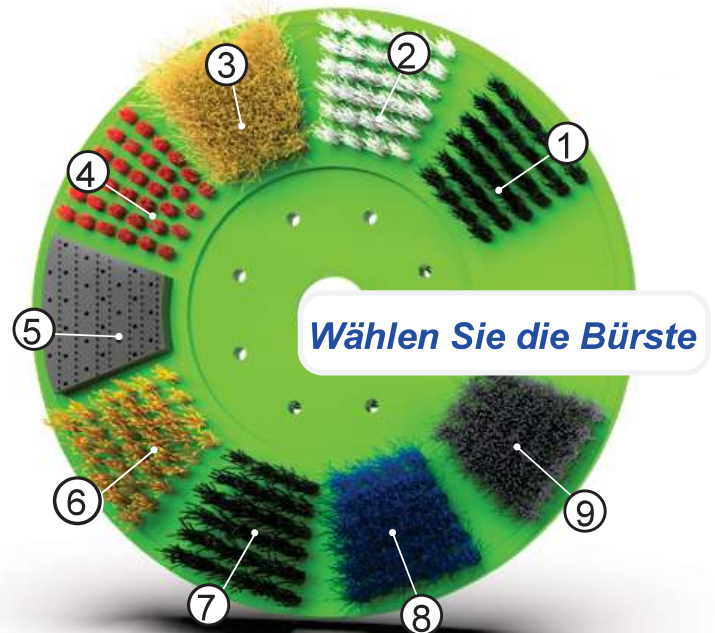

Wählen Sie die Bürste

* Nicht für zylindrisches System verfügbar

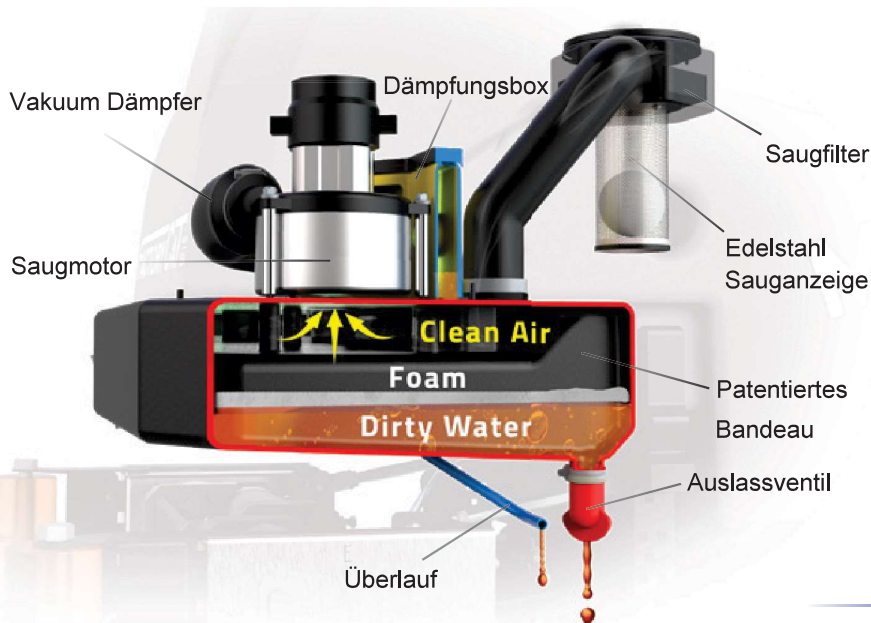

Patentiertes Bandeau System

- Das einzigartige Bandeau-System ist mit einem US-Patent versehen.
- Das schwarze Bandeau ist vakuumiert und hält fast 4 Liter Schaum oder Schmutzwasser vom Saugmotor fern und unterstützt die Primärfilter und Kugelsiebe.
- Das Auslass-Ventil entleert automatisch das Restwasser, sobald der Sauger ausgeschaltet ist.
- Der gelbe Schalldämpferkasten reduziert Lärm und leitet das genutzte Wasser durch ein Rohr (Überlauf) heraus, um den Bediener auf ein Problem aufmerksam zu machen.



Transparenter Deckel

Jeder Anwender, der bereits Reinigungsgeräte betreibt, wird den vollständigen Einblick in die Schmutzwassertanks begrüßen.

- Durch den transparenten Deckel besteht jederzeit ein aktueller Überblick auf den Schmutzwasserstand, den Schaum-Füllstand, die Schmutzauffangschale, auf den Filter und die Saugweite.
- Öffnen Sie einfach den Deckel, um den Schmutzwassertank zu reinigen und andere Verunreinigungen zu beseitigen.

Einfacher Zugang zu den wichtigsten Komponenten:

- Saugmotor
- Batterien
- Deckaktuator
- Ventile
- Filter
- Schaumablauf
- Batterietrog
- Ablassventil
- Vakuumschalter
- Motoren



Kipp Gehäuse

Unsere Entwickler verfügen über 40 Jahre Erfahrung und wissen von den Herausforderungen bei der Maschinenwartung.

- Unsere Tanks lassen sich daher ohne Werkzeug zurück klappen und bieten einen einfachen Zugang zu allen wichtigen Servicekomponenten direkt von der Oberseite unserer Reinigungsmaschinen.
- Dieser Schnellzugriff ermöglicht es dem Techniker, Fehler einfach zu analysieren und zu beheben und Reparaturen schnell durchzuführen.

Spezifikationen Nachlauf



Recon



MicroMini



Sport v2 Series



Carbon v2 Series



Hero v2 Series

Arbeitsbreite Bürsten-System:	43 & 51 cm	43 & 51 cm	51 & 66 cm	66 & 71 cm	76, 82 & 86 cm
Arbeitsbreite Zylindrisches-System:	N / A	N / A	64 cm	64 & 74 cm	74 & 84 cm
Arbeitsbreite EDGE-System:	N / A	51 & 61 cm	127 x 58 x 99 cm	61 & 71 cm	71 & 81 cm
Dimensionen (LxBxH):	88,9 x 45,7 x 96,5 cm	107 x 53 x 99 cm	127 x 58 x 99 cm	142 x 71 x 109 cm	157 x 66 x 109 cm
Frisch- / Schmutzwassertank:	37,6 / 37,6 l	38 / 38 l	49 / 57 l	76 / 87 l	133 / 140 l
Autonomiezeit:	2 - 3 h	3 - 4 h	3 - 4 h	4 - 5 h	5 - 6 h
Flächenleistung theor.:	1463 qm / h	1463 qm / h	2500 qm / h	3000 qm / h	3500 qm / h

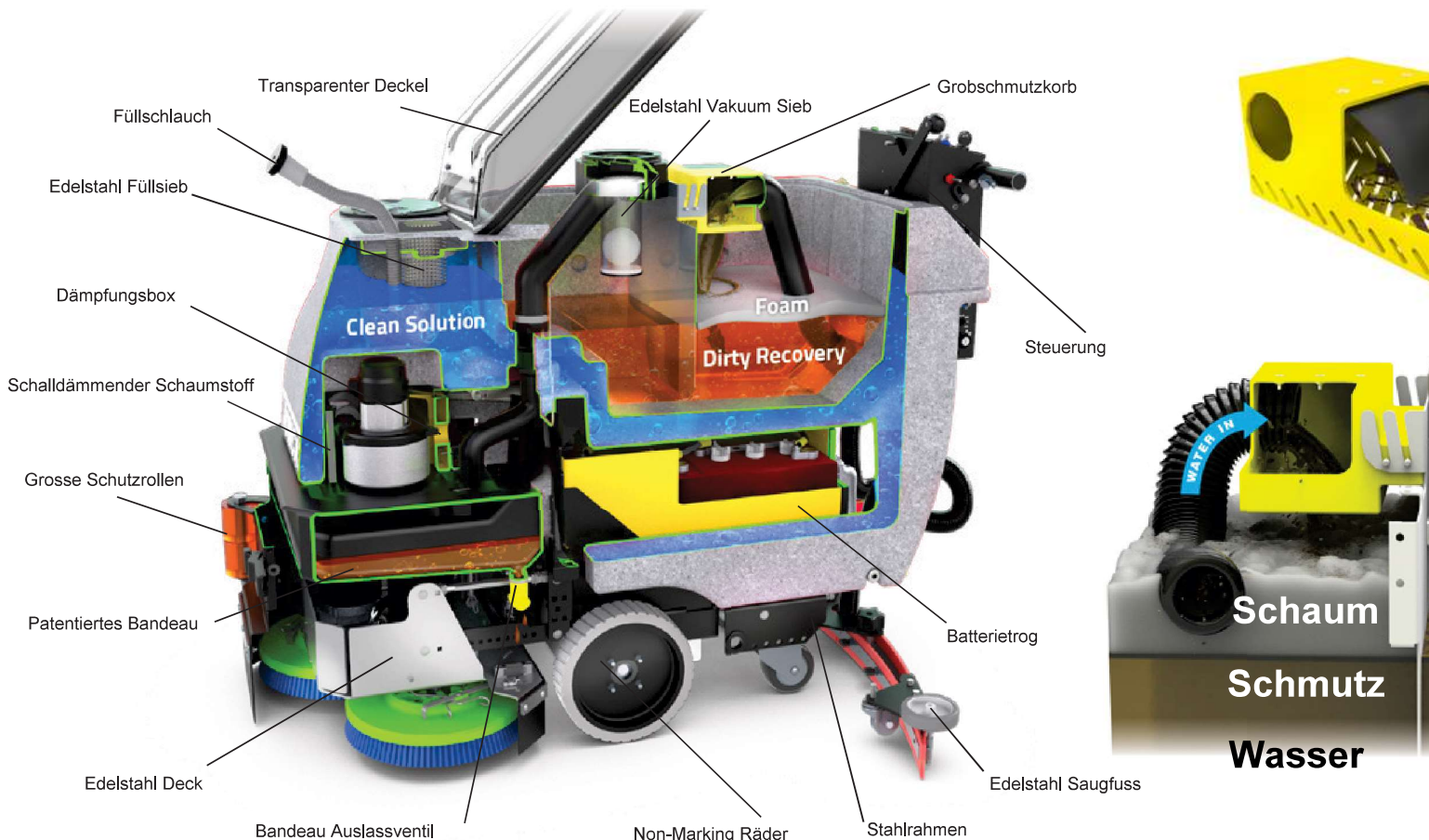

Spezifikationen Aufsitz



Pro v2 Series



CRZ v2 Series



EX v2 Series



HD v2 Series

Arbeitsbreite Bürsten-System:	66 & 71 cm	68, 71, 76 & 86 cm	76, 86 & 91 cm	102 & 114 cm
Arbeitsbreite Zylindrisches-System:	64 & 74 cm	64, 74 & 84 cm	74, 84 & 94 cm	102 & 112 cm
Arbeitsbreite EDGE-System:	61 & 71 cm	71 & 81 cm	N / A	N / A
Dimensionen (LxBxH):	134 x 76 x 144 cm	168 x 86 x 163 cm	177 x 93 x 145 cm	195 x 109 x 142 cm
Frisch- / Schmutzwassertank:	83 / 87 l	125 / 136 l	174 / 186 l	246 / 295 l
Autonomiezeit:	3.5 h	5.5 h	5 h	5 h
Flächenleistung theor.:	3716 qm / h	4366 qm / h	4738 qm / h	5852 qm / h

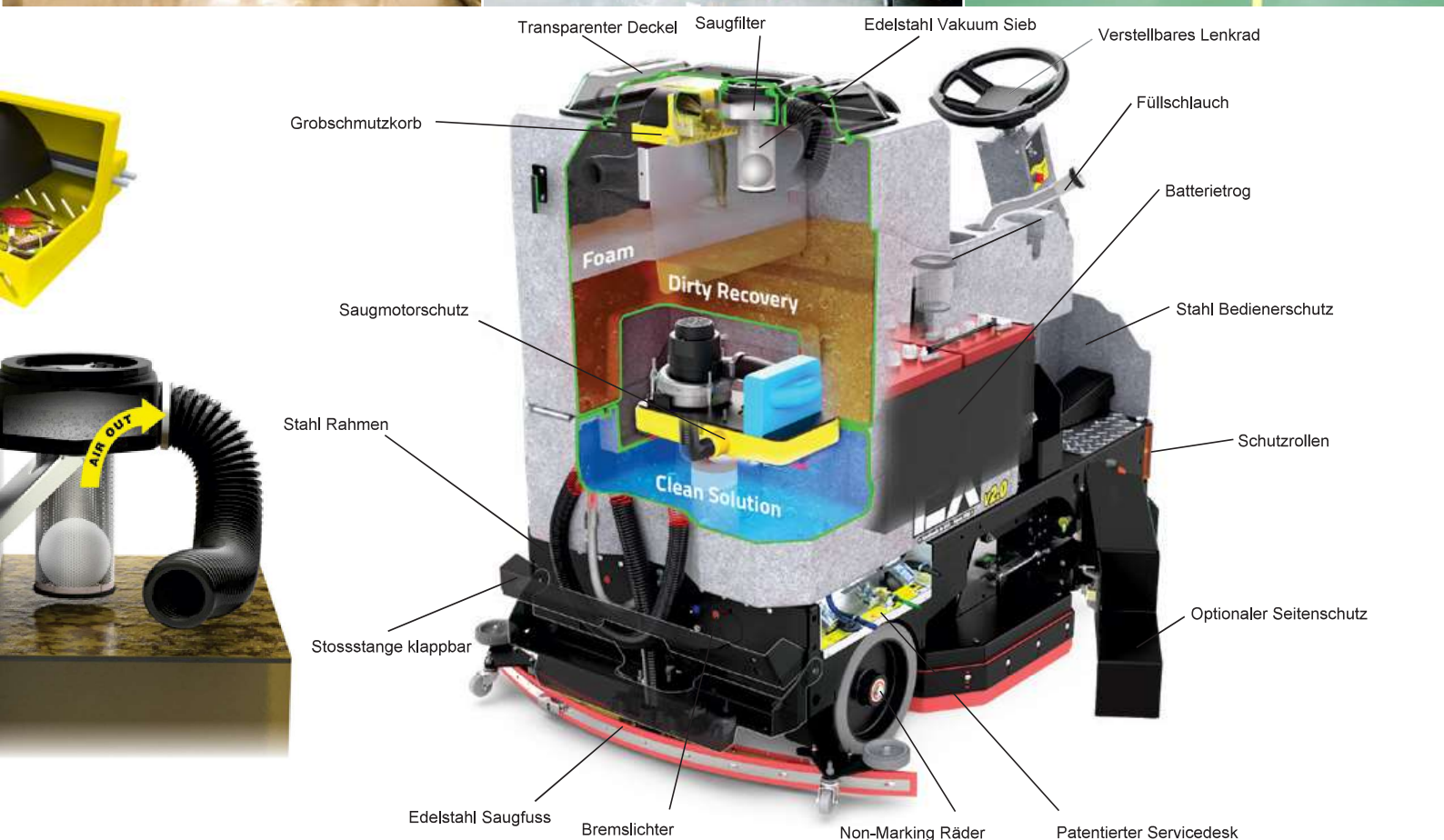

Einscheibenmaschinen



NANO EDGE



42 VOLT CORDLESS NANO EDGE



EDGE ISO 20"

Arbeitsbreite:	27 cm	27 cm	50,8 cm
Padgrösse:	26.7 x 13.3 cm	26.7 x 13.3 cm	50.8 x 35.6 cm
Motor Leistung:	246 W	246 W	1120 W
Drehzahl:	3400 U / min	3400 U / min	2850 U / min
Material:	Stahl	Stahl	Edelstahl
Lautstärke:	57 dBA	57 dBA	69 dBA
Gewicht:	10 kg	10 kg	70 - 100 kg

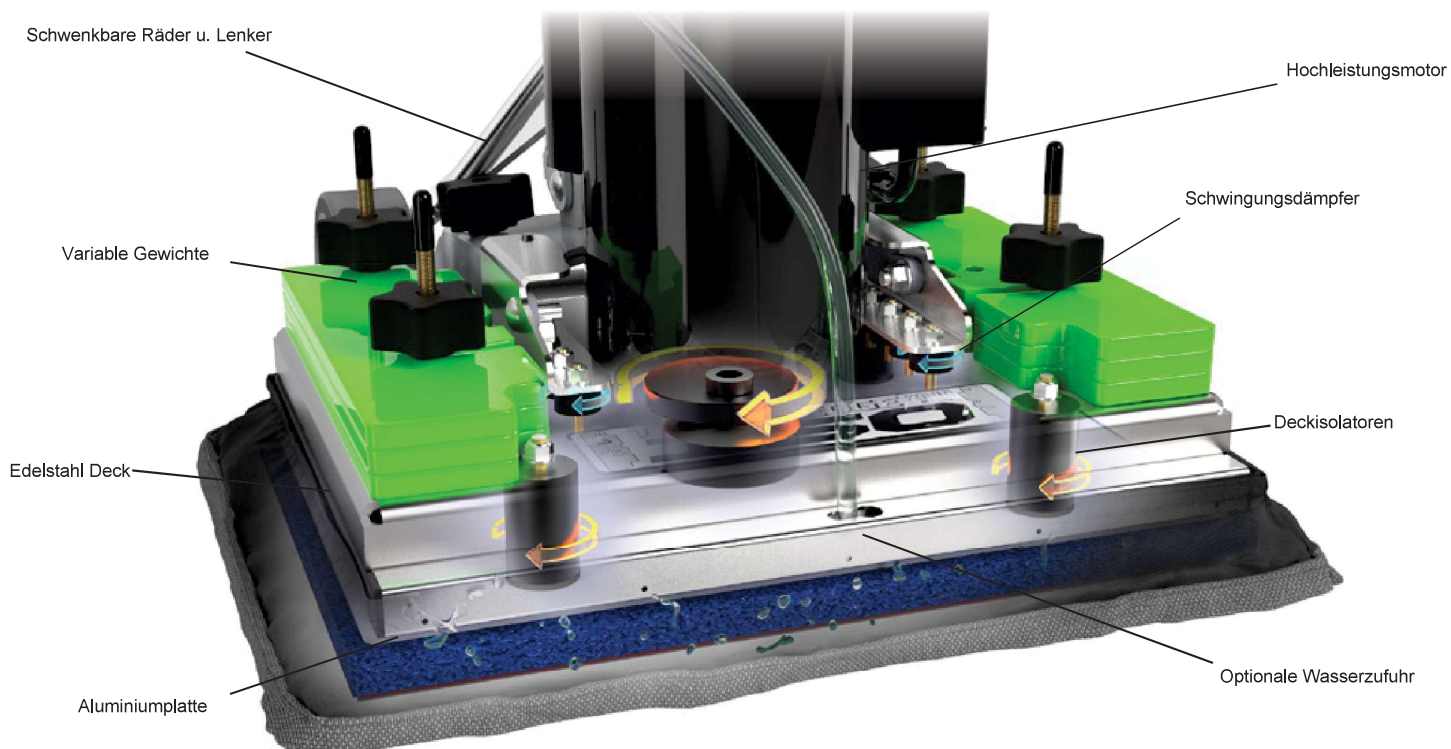

Spezifikationen Kehrmaschinen



GT

VR

Arbeitsbreite:	86 cm	117 cm
Motor Leistung:	746 W	750 W
Schmutzbehälter:	56 l	116 l
Dimensionen (LxBxH):	147 x 79 x 96 cm	163 x 94 x 140 cm
Autonomiezeit:	3 - 5 h	5 - 7 h
Flächenleistung theor.:	3000 qm / h	5600 qm / h

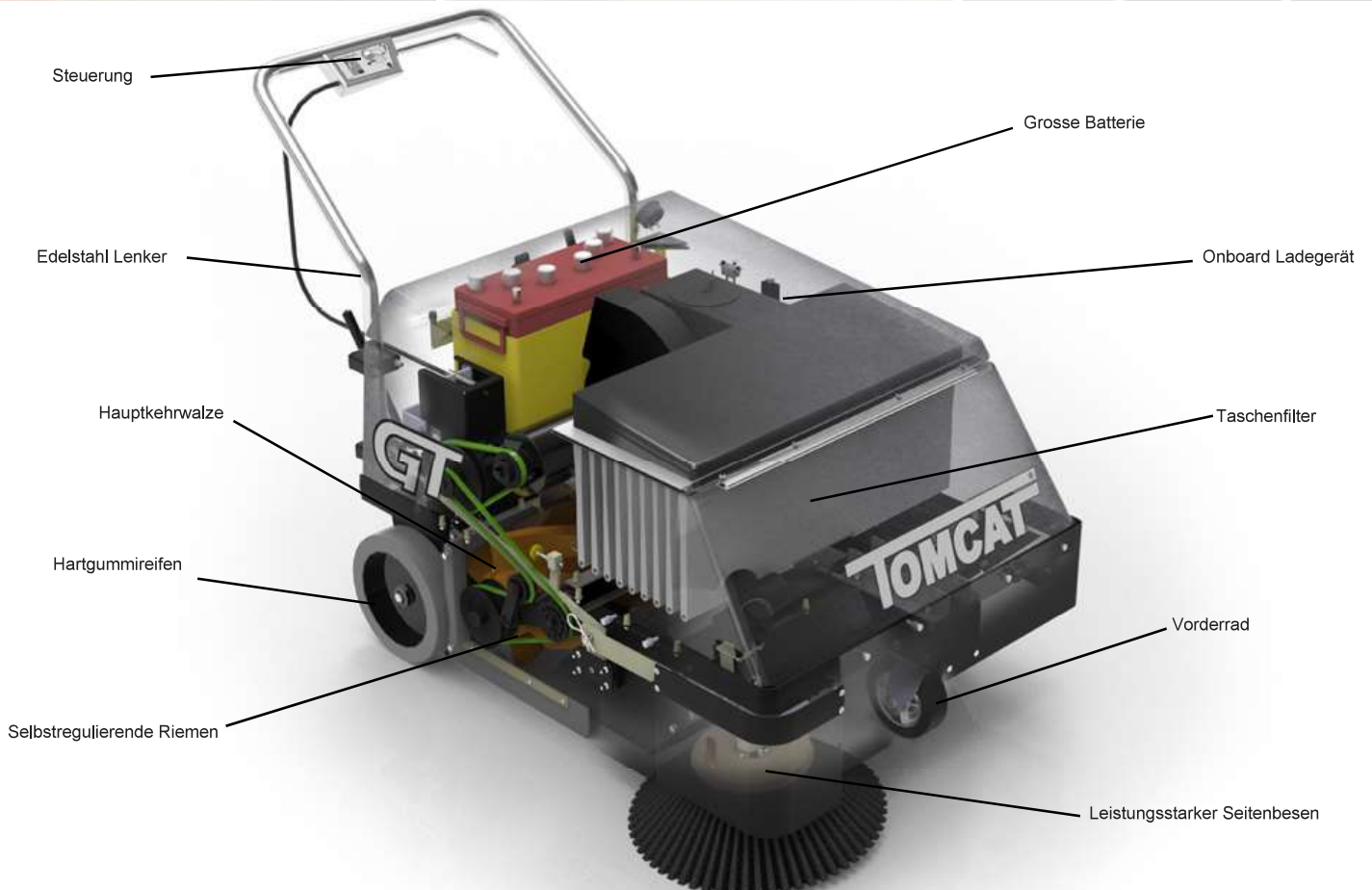

ZERO³

Chemical Free Cleaning Technology

Ersetzen oder ergänzen Sie Ihre Chemie durch eines der stärksten Oxidationsmittel der Erde: wässriges Ozon.



Ein 3-Wege-Kippschalter steuert den ZERO3® AO-Ausgang mit zwei LED-Anzeigen.



ZERO3® AO ist Bediener-/ und Anwendungssicher.

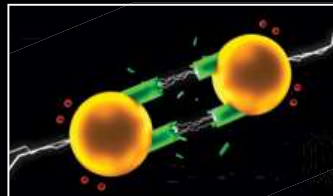

1. O2 splitten
Die ZERO3® AO Generatoren spalten Sauerstoff (O2) Moleküle in einzelne radikale Sauerstoff (O1) Atome durch die Koronaentladung.

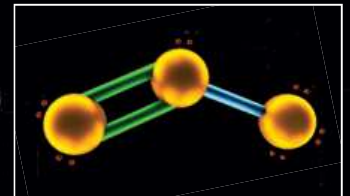

2. O2 wird zu O3
Die einzelnen radikalen Sauerstoffatome (O1) verbinden sich mit den verbleibenden Sauerstoffmolekülen (O2) und bilden Ozon (O3).

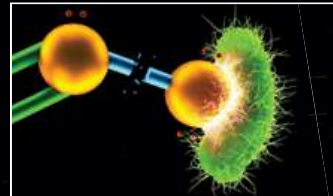

3. O3 Angriff
Das radikal gebundene Sauerstoffatom (O1) heftet sich an den Schadstoff, zerstört die Zellwand und oxidiert den Schadstoff.

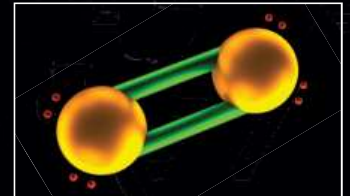

4. O3 wird zu O2
Jetzt sind nur noch einfache Sauerstoffmoleküle (O2) übrig, die sich für eine sichere Entsorgung eignen.

100 % Made in USA

RPS ist seit seiner Gründung im Jahr 1986 in Familienbesitz und baut mit Stolz in Wisconsin (USA). Das Unternehmen ist in den letzten 35 Jahren mit einer starken Gruppe von Führungskräften gewachsen, zu denen auch die zweite Generation von Familienbesitzern gehört, die als Jugendliche in der Werkstatt angefangen haben.



Handmade

Unsere amerikanischen Mitarbeiter bauen jede Maschine von Hand mit Komponenten, die zu über 95 % von amerikanischen Zulieferern stammen. Design, Prototyping, Produktion und Tests werden intern durchgeführt, wo wir die Qualität am besten kontrollieren können.



Autorisierter Partner

Kraftvoll.

Wartungsarm.

Sauber.



Schweizer Generalvertretung für Tomcat Reinigungsmaschinen

Alti Ruedelfingerstrass 7
8460 Marthalen

info@kws-stapler.ch
kws-stapler.ch

Telefon +41 52 305 47 27



Stahlherstellung

Wir stellen Hochleistungsgeräte her und benötigen eine grosse Menge an dickem Stahl für die Konstruktion. Wir verwenden eine Kombination aus Edelstahl 304 und Baustahl mit E-Beschichtung und Pulverlack für Korrosionsbeständigkeit.



Rotationsguss

Komplexe Formen, die unser "Tank-in-Tank"-Design ermöglichen, lassen sich am besten mit hauseigenen Anlagen realisieren. So können wir Teile von gleichbleibend hoher Qualität produzieren und schnell auf Verkaufsspitzen reagieren.



Produktdesign

Jede neue Maschinengeneration entwickelt sich aus früheren Konstruktionen, um die Stärken zu erhalten und Schwächen zu korrigieren. Von der ersten Bleistiftskizze an konzentrieren wir uns auf Haltbarkeit, Wartungsfreundlichkeit, Leistung, Produktivität, Spezifikationen und Wert.